

Montageanleitung Assembly Instruction

Allgemeine Sicherheits- und Montagehinweise finden Sie auf www.elsta.com
General Safety and Installation Instructions can be found on www.elsta.com

EINGRABSOCKEL STECKBAR | MIT ZUSATZPLATTE BASE PLUGGABLE | WITH ADDITIONAL PLATE

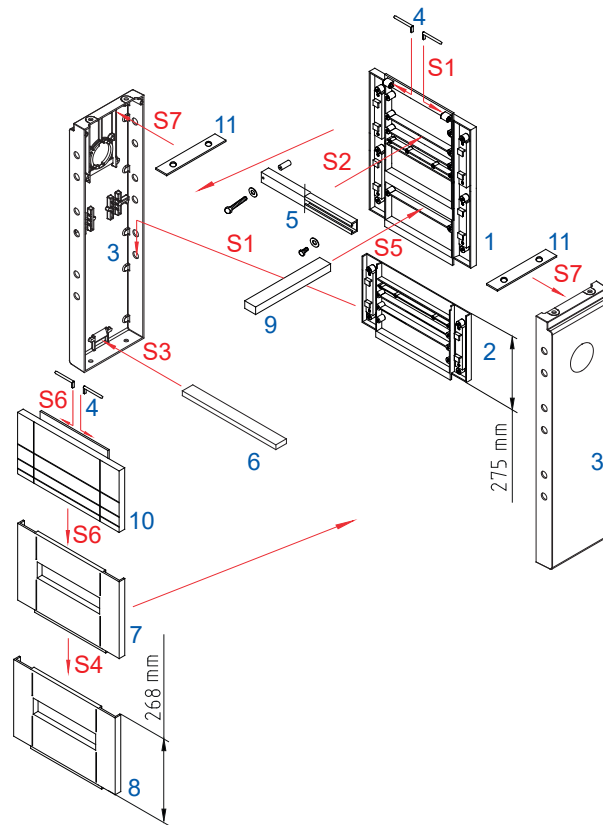

Schritt step	S1, S2, S3, ...
Teilenummer part number	1, 2, 3, ...

Schritt 1

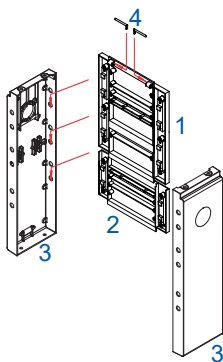

obere Rückwand (1) und untere Rückwand (2) zusammenfügen, in die Ausnehmungen der Seitenteile (3) einrasten und die obere Rückwand mittels 2 Stk Scharnierkunststoffbolzen (4) fixieren
Insert the upper and the lower rear wall (1,2) into the holes of the side parts (3) and fix the upper rear wall (1) by using 2 pcs hinge pins (4).

Schritt 2

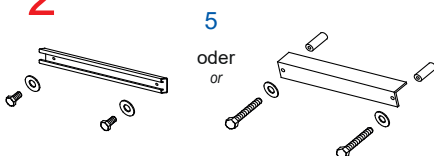

Zugentlastung (5) mittels 2 Stk Schrauben M8x16 und Beilagen M8 bzw. mittels 2 Stk Schrauben M8x75 und Beilagen M8 an der Rückwand (1) fixieren
Fix the strain relief (5) on the rear wall (1) by using 2 pcs bolts M8x16 and washers M8 or 2 pcs bolts M8x75 and washers M8.

Schritt 3

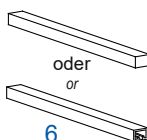

Stabilisierungsschiene (6) in die vorgesehenen Aufnahmen in den Seitenteilen (3) einrasten
Put the stabilizing rail (6) into the supports of the side parts (3).



Montageanleitung

Assembly Instruction

Allgemeine Sicherheits- und Montagehinweise finden Sie auf www.elsta.com
General Safety and Installation Instructions can be found on www.elsta.com

Schritt 4

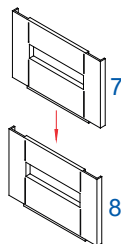

mittlere Frontplatte (7) auf die untere Frontplatte (8) aufsetzen und in die Ausnehmungen der Seitenteile (3) einrasten
Place the middle front plate (7) onto the lower front plate (8) and insert them into the holes of the side parts (3).

Schritt 5

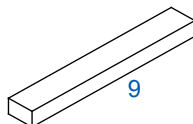

nur bei Größe S5 X1 und S6 X2:
Spreizholzlatte (9) zwischen untere Frontplatte (8) und untere Rückwand (2) einschieben
*Only for size S5 X1 and S6 X2:
Put the wooden spacer (9) between the lower front plate (8) and the lower rear wall (2).*

Schritt 6

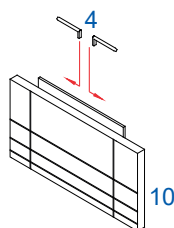

Steckteil (10) auf die mittlere Frontplatte (7) aufsetzen und mit 2 Stk Scharnierkunststoffbolzen (4) befestigen
Place the plug-in part (10) onto the middle front plate (7) and fix them by using 2 pcs hinge pins (4).

Schritt 7

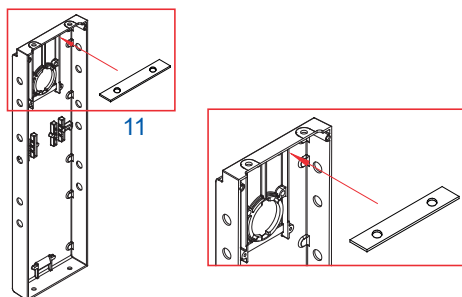

Gewindeplatten (11) in die Nuten der Seitenteile (3) einschieben
Insert the threaded plates (11) into the supports of the side parts (3).

